

EN "Long Range" and "Safety Area" Detecting Active Infrared Motion & Presence Sensor for Automatic Door

FR Capteur actif de détection infrarouge de mouvement et de présence "Longue portée" et "Aire de sûreté" pour la porte automatique

IT Sensore agli infrarossi attivi di "Grande portata" e per "Sicurezza d'area" per rilevazione di presenza e di movimento per porta automatica

GE Aktiver Infrarot Bewegungs- und Gegenwartssensor mit groß"e Reichweite" und "Sicherheitsbereich" für Automatische Tür

ES Sensor de movimiento y presencia con detección de "Largo alcance" y "Área de seguridad" para la puerta automática

EN With two relays

FR

IT Con due relè

GE Mit zwei Relais

ES Con dos relays



WARNING
AVERTISSEMENT
PERICOLO
WARNUNG
ADVERTENCIA

EN This symbol indicates extremely dangerous situations.

If users ignore this symbol and handle the device the wrong way, serious injury or death can result.

FR Ce symbole indique les situations particulièrement dangereuses.

Si l'utilisateur ne tient pas compte de ce symbole et manipule l'appareil de façon erronée il s'expose à une blessure grave ou à la mort.

IT La presenza di questo simbolo indica la possibilità che si verifichino situazioni molto pericolose.

In caso di inosservanza del simbolo o di inappropriato utilizzo del dispositivo, si potrebbero verificare lesioni personali gravi o mortali.

GE Dieses Symbol kennzeichnet extrem gefährliche Situationen.

Außerachtlassung der so gekennzeichneten Hinweise und falscher Gebrauch kann zu Tod oder schweren Verletzungen führen.

ES Este smbolo indica situaciones muy peligrosas.

Si los usuarios no respetan este símbolo y manipulan mal el equipo, pueden recibir heridas peligrosas o la muerte.



CAUTION
PRECAUTION D'EMPLOI
ATTENZIONE
VORSICHT
PRECAUCIÓN

EN This symbol indicates dangerous situation.

If users ignore this symbol and handle the device the wrong way, injury or damage to the equipment can result.

FR Ce symbole indique les situations dangereuses.

Si l'utilisateur ne tient pas compte de ce symbole et manipule l'appareil de façon erronée il risque une blessure ou d'endommager l'appareil.

IT La presenza di questo simbolo indica la possibilità che si verifichino situazioni pericolose.

In caso di inosservanza del simbolo o di inappropriato maneggio del dispositivo, si potrebbero verificare lesioni personali ovvero danneggiamenti al dispositivo stesso.

GE Dieses Symbol kennzeichnet gefährliche Situationen.

Wenn der Benutzer die so gekennzeichneten Hinweise außer Acht lässt und das Gerät falsch verwendet, kann es zu Verletzungen oder Beschädigungen des Gerätes kommen.

ES Este smbolo indica situaciones peligrosas.

Si los usuarios no respetan este símbolo y manipulan mal el equipo pueden recibir heridas o dañar el equipo.

1. Part Identification

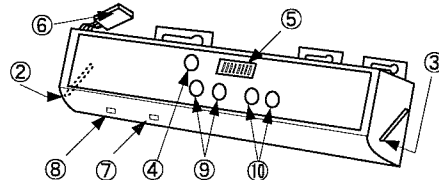
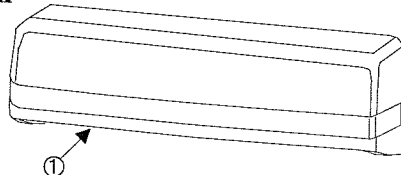

EN Part Identification

- ① Cover
- ② Depth Adjustment Lever Arm (Inner 3 rows)
- ③ Depth Adjustment Lever Arm (Outer 2 rows)
- ④ Potentiometer
- ⑤ DIP Switch
- ⑥ Connector
- ⑦ LED 1 (power supply & detection)
- ⑧ Not Used
- ⑨ Area Mask (inner 3 rows)
- ⑩ Area Mask (outer 2 rows)

FR Identification des pièces

- ① Couvercle
- ② Levier de réglage de la profondeur (3 rangs internes)
- ③ Levier de réglage de la profondeur (2 rangs externes)
- ④ Potentiomètre
- ⑤ Commutateur DIP
- ⑥ Connecteur
- ⑦ LED 1 (alimentation & détection)
- ⑧ Non utilisé
- ⑨ Masque de zone (3 rangs internes)
- ⑩ Masque de zone (2 rangs externes)

IT Descrizione dei componenti

- ① Coperchio
- ② Leva di regolazione profondità (3 zone di rilevazione interne)
- ③ Leva di regolazione profondità (2 zone di rilevazione esterne)
- ④ Potenzimetro
- ⑤ Microinterruttori DIP
- ⑥ Connettore
- ⑦ LED 1 (alimentazione e rilevazione)
- ⑧ Non utilizzato
- ⑨ Maschera di area (3 zone interne)
- ⑩ Maschera di area (2 zone esterne)

GE Kennzeichnung der Teile

- ① Abdeckung
- ② Hebelarm zur Tiefeneinstellung (für die inneren 3 Reihen)
- ③ Hebelarm zur Tiefeneinstellung (für die äußeren 2 Reihen)
- ④ Potenziometer
- ⑤ DIP-Schalter
- ⑥ Stecker
- ⑦ LED 1 (Stromversorgung & Erkennung)
- ⑧ Nicht verwendet
- ⑨ Bereichsmaske (für die inneren 3 Reihen)
- ⑩ Bereichsmaske (für die äußeren 2 Reihen)

ES Identificación de componentes

- ① Cubierta
- ② Palanca de ajuste de profundidad (3 filas interiores)
- ③ Palanca de ajuste de profundidad (2 filas exteriores)
- ④ Potenciómetro
- ⑤ Conmutadores DIP
- ⑥ Conector
- ⑦ LED 1 (alimentación y detección)
- ⑧ No utilizado
- ⑨ Máscara de zona (3 filas interiores)
- ⑩ Máscara de zona (2 filas exteriores)

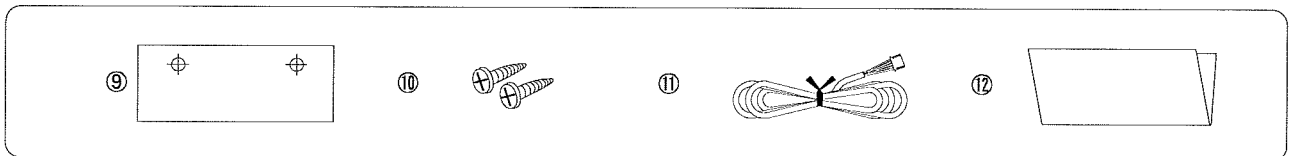

Accessories

- ⑨ Mounting Template
- ⑩ Mounting screws (2pcs)
- ⑪ Cable
- ⑫ Installation Instruction

Accessoires

- ⑨ Le support de montage
- ⑩ Vis de montage (2 unités)
- ⑪ Câble
- ⑫ Instructions pour l'installation

Accessori

- ⑨ Dima di foratura
- ⑩ Vite di fissaggio (2 pezzi)
- ⑪ Cavo
- ⑫ Istruzioni per l'installazione

Zubehör

- ⑨ Montageplatte
- ⑩ Montageschrauben (2 Stk.)
- ⑪ Kabel
- ⑫ Installationsanleitung

Accesorios

- ⑨ Plantilla de montaje
- ⑩ Tornillo de montaje (2pzcs)
- ⑪ Cable
- ⑫ Instrucciones de instalación

2. Mounting Information



CAUTION
PRECAUTION D'EMPLOI
ATTENZIONE
VORSICHT
PRECAUCIÓN

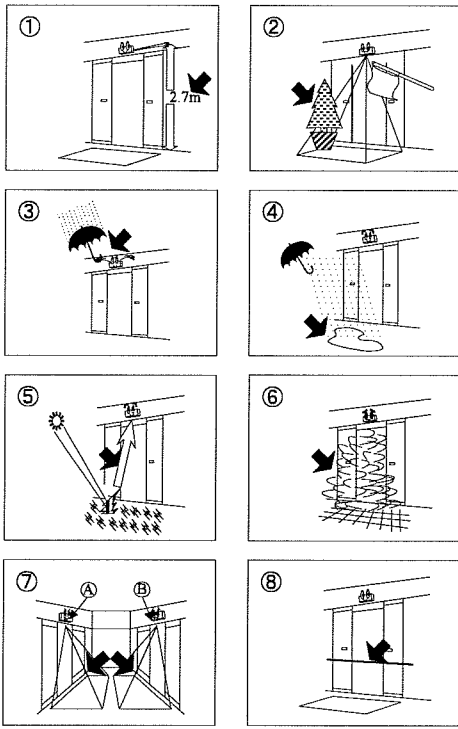

- EN**
- Mount lower than 2.7m (9 ft).
 - No moving objects in the detection zone.
 - Ensure rain & snow do not fall on the unit.
 - Ensure no accumulation of snow or water on the floor.
 - Ensure the minimum of reflected sunlight from the floor.
 - Ensure that there is no steam in the vicinity of the sensor.
 - Use different frequency settings for sensors in close proximity.
 - Use Infrared Safety Beam.
- FR**
- Montage à moins de 2,7m (9 pieds)
 - Pas d'objets en mouvement à l'intérieur de la zone.
 - Pas de chute de pluie ou de neige sur un dispositif.
 - Pas d'accumulation de neige ou d'eau sur le plancher.
 - Pas de forte réflexion lumineuse du plancher.
 - Pas d'environnement embué.
 - Utilisez des fréquences différentes pour des capteurs à proximité.
 - Utilisez le faisceau de sécurité infrarouge.

- IT**
- Il sensore deve essere installato ad un'altezza inferiore a 2,7 m (circa 9 piedi).
 - Nella zona interessata non vi devono essere corpi in movimento.
 - Il sensore non deve essere esposto né alla neve né alla pioggia.
 - Sul pavimento non si deve accumulare né neve né acqua.
 - Il pavimento non deve riflettere la forte luce solare.
 - L'ambiente di installazione non deve essere caldo e umido o vaporoso.
 - In presenza di più sensori di prossimità devono essere utilizzate frequenze diverse.
 - Utilizzate il raggio di sicurezza all'infrarosso.

- GE**
- In einer Höhe von weniger als 2,7 m (9 ft) anbringen.
 - Keine bewegten Objekte im Bereich.
 - Das Gerät nicht Regen oder Schnee aussetzen.
 - Keine Akkumulation von Schnee oder Wasser auf dem Boden.
 - Keine starken Lichtreflexionen vom Boden.
 - Keine sehr feuchten Umgebungen.
 - Unterschiedliche Frequenzen für die Näherungssensoren verwenden.
 - Infrarot Sicherheitsstrahl verwenden.
- ES**
- Monte a una altura de menos de 2,7m (9 pies).
 - No hay objetos en movimiento en la zona.
 - No cae lluvia o nieve sobre una unidad.
 - No hay nieve o agua acumulados en el piso.
 - No hay un reflejo fuerte del sol del piso.
 - No hay vapor en el ambiente.
 - Utilice una frecuencia diferente para sensores de proximidad.
 - Utilice un rayo de seguridad de infrarrojos.

3. Mounting and Wiring



WARNING
AVERTISSEMENT
PERICOLO
WARNUNG
ADVERTENCIA

- EN** Drilling may cause Electric shock! When drilling, pay attention to wires inside the door drive cover.
- FR** Percer des trous peut être une cause d'électrocution ! Lorsque vous percez, faites attention aux fils situés à l'intérieur de la porte de l'appareil.
- IT** L'operazione di foratura può divenire causa di scosse elettriche! Durante la foratura, prestate pertanto attenzione al cablaggio situato all'interno della struttura della porta.
- GE** Bohren kann zu elektrischen Schlägen führen! Achten Sie beim Bohren auf die sich innerhalb der Gehäusertür befindlichen Kabel.
- ES** ¡El taladrado puede producir descarga eléctrica! Cuando taladre, preste atención a los cables dentro del herraje de puerta.

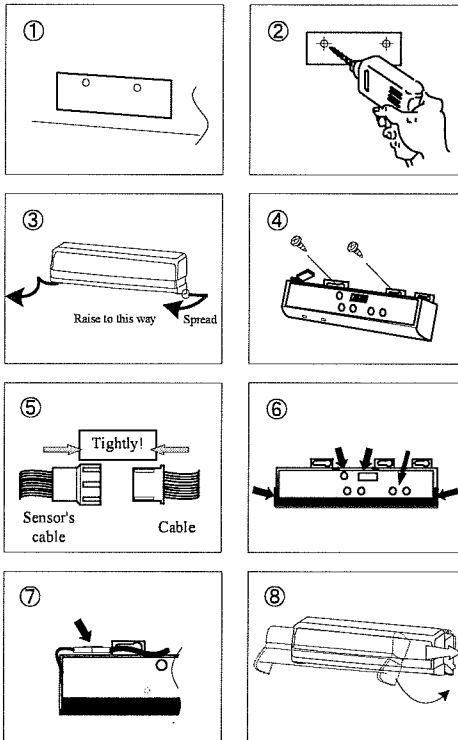

- EN**
- Stick mounting template.
 - Drill mounting hole (3.5mm dia.).
Drill wiring hole (10mm dia.).
 - Remove the cover.
 - Fasten unit with 2 mounting screws.
 - Connect wire.
Red & Black = Power (Non Pole)
 - Set DIP Switch, Lever Arms and Potentiometer
See Sections 4 and 5.
 - House connectors in the receptacle.
 - Re-Place the cover.
*Be careful not to move
Depth Adjustment Lever Arms with the cover.
- FR**
- Fixer la réglette de montage.
 - Percer les trous pour le montage (3.5mm de diamètre).
Percer un trou pour le câblage (10mm de diamètre).
 - Enlever le couvercle.
 - Serrer le dispositif avec deux vis de montage.
 - Connectez le câble.
Rouge et noir = Mise en marche (pas de pôle)
 - Fixer le commutateur DIP, voir les sections 4 et 5 pour les bras du levier et le potentiomètre.
 - Installer les connecteurs dans le réceptacle.
 - Placer le couvercle.
*Faire attention à ne pas déplacer les bras du levier d'ajustement de profondeur avec le couvercle.
- GE**
- Montageplatte anbringen.
 - Montagelöcher bohren (3,5 mm Durchm.).
Ein Kabelloch bohren (10 mm Durchm.).
 - Die Abdeckung entfernen.
 - Das Gerät mit den beiden Montageschrauben befestigen.
 - Das Kabel anschließen
Rot & Schwarz = Stromversorgung (Nicht gepolt)
 - Beziehen Sie sich hinsichtlich der Einstellung der DIP-Schalter, Hebelarme und des Potentiometers auf die Abschnitte 4 und 5.
 - Die Stecker in die entsprechenden Buchsen stecken.
 - Abdeckung wieder aufsetzen.
*Achten Sie darauf, nicht den Tiefeneinstellhebelarm gemeinsam mit der Abdeckung zu bewegen.
- ES**
- Pegue la plantilla de montaje.
 - Taladre orificios de montaje (diám. 3,5mm).
Taladre un orificio de cableado (diám. 10mm).
 - Desmante la cubierta.
 - Apriete la unidad con 2 tornillos de montaje.
 - Conecte cables.
Rojo y negro = Electricidad (sin polo)
 - Ajuste el interruptor DIP, brazos de palanca y potenciómetro Vea las secciones 4 y 5.
 - Coloque los conectores en el receptáculo.
 - Coloque la cubierta.
*Tenga cuidado de no mover los brazos de la palanca de ajuste de profundidad con la cubierta.

- EN** Relay Wire Information **FR** Information sur le câblage de transmission **ES** Información del cable de relé
- IT** Informazioni sul cablaggio del relé **GE** Relais Verkabelungsinformationen

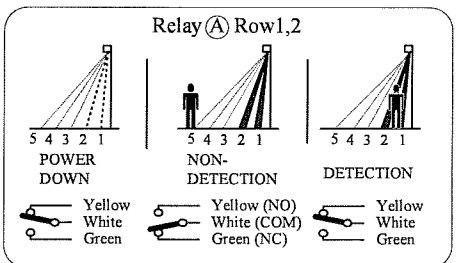
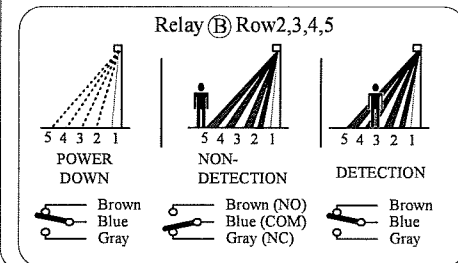

- EN**
- Pegue la plantilla de montaje.
 - Taladre orificios de montaje (diám. 3,5mm).
Taladre un orificio de cableado (diám. 10mm).
 - Desmante la cubierta.
 - Apriete la unidad con 2 tornillos de montaje.
 - Conecte cables.
Rojo y negro = Electricidad (sin polo)
 - Ajuste el interruptor DIP, brazos de palanca y potenciómetro Vea las secciones 4 y 5.
 - Coloque los conectores en el receptáculo.
 - Coloque la cubierta.
*Tenga cuidado de no mover los brazos de la palanca de ajuste de profundidad con la cubierta.

4. Dip Switch Settings

EN

The sensor will detect a stationary object for the preset Presence Timer setting. If the object does not move within this preset time period, then the door will close.

GE

Mit Hilfe des voreingestellten Gegenwartszeitwehlers erkennt der Sensor einen ruhenden Gegenstand. Wenn der Gegenstand sich nicht innerhalb der eingestellten Zeit bewegt, wird die Tür geschlossen.

FR

Le capteur détecte un objet immobile pour la présélection du réglage de la minuterie de présence. Si l'objet ne se déplace pas pendant la période de temps présélectionnée, la porte est alors fermée.

ES

El sensor detectará un objeto estacionado en el ajuste del temporizador de presencia prefijado. Si el objeto no mueve dentro del tiempo prefijado, se cerrará la puerta.

IT

Il sensore rileva un corpo stazionario in base all'impostazione predefinita per il temporizzatore di presenza. La porta tuttavia si chiude qualora il corpo non si muova entro il suddetto tempo predefinito.

① Presence Timer

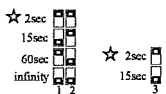

EN Inner 3 rows Outer 2 rows
FR 3 rangs internes 2 rangs externes
IT 3 posizioni interne 2 posizioni esterne
GE inneren 3 Reihen 2 Reihen
ES 3 hileras interiores 2 hileras exteriores

EN ☆: Default Setting

FR ☆: Réglage par défaut

IT ☆: Impostazioni predefinite

GE ☆: Grundeinstellung

ES ☆: Ajuste por omisión

EN

The active detecting rows can be set to 5, 4, 3 or 2.

FR

Les rangs actifs de dectection peuvent être fixés au nombre de 5, 4, 3 ou 2.

IT

Le posizioni attive di rilevazione sono 5, 4, 3 e 2.

③ Quantity of Rows

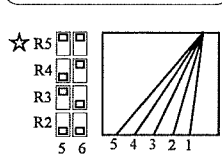

GE

Die Zahl der aktiv nachgewiesenen Reihen kann auf 5, 4, 3 oder 2 eingestellt werden.

ES

Las hileras de detección activas pueden fijarse en 5, 4, 3 ó 2.

EN

Snow Mode should only be used in environments where heavy snowfall or other extreme conditions exist.

IT

La modalità Neve deve essere impiegata solamente in ambienti ove si depositi una grande quantità di neve, ovvero in altre condizioni estreme.

FR

Le mode neige doit seulement être utilisé dans des environnements où des chutes de neige ou d'autres conditions extrêmes existent.

GE

Der Schneebetrieb sollte nur in Gebieten mit schweren Schneefällen oder extremen Wetterbedingungen verwendet werden.

② Monitor Mode

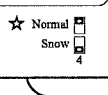

ES

Sólo debe utilizarse el modo de nieve en ambientes donde hay grandes nevadas u otras condiciones extremas.

IT

Quando si installano più di due sensori tra loro vicini, per evitare le interferenze reciproche è necessario, per ciascun sensore, selezionare una differente impostazione di frequenza.

EN

When more than two sensors are installed in close proximity to each other, select different frequency setting for each sensor to prevent interference.

GE

Wenn mehr als zwei Sensoren dicht beieinander installiert werden, wählen Sie bitte unterschiedliche Frequenzen für die einzelnen Sensoren, um Interferenzen zu vermeiden.

FR

Lorsque plus de deux capteurs sont installés à proximité l'un de l'autre, sélectionnez des fréquences différentes pour chaque capteur afin d'éviter les interférences.

ES

Quando se instalan más de dos sensores muy cerca uno de otro, seleccione un ajuste de frecuencia diferente para cada sensor para evitar la interferencia.

5. Adjusting Detection Pattern

EN There are three ways to adjust the detection pattern

FR Il existe trois façons de régler les types de détection

IT Esistono tre modi per regolare l'area di rilevazione

GE Hay tres formas de ajustar el patrón de detección

ES Es gibt drei Möglichkeiten die Nachweismuster einzustellen.

5.1

EN Depth Adjustment Lever Arm

FR Bras du levier de réglage de la profondeur

IT Leva di regolazione della profondità

GE Tiefeneinstellhebelarm

ES Brazo de la palanca de ajuste de profundidad

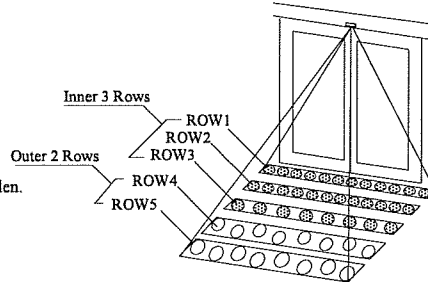

EN Front View
FR Vue frontale
IT Vista frontale
GE Vorwärtsblick
ES Vista delantera

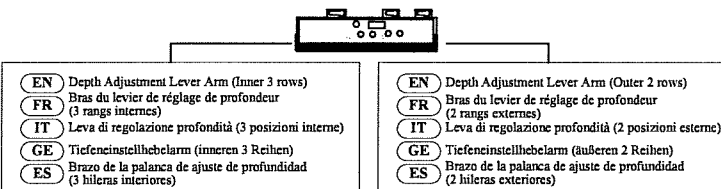
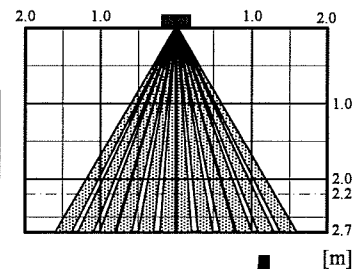

EN Depth Adjustment Lever Arm (Inner 3 rows)
FR Bras du levier de réglage de profondeur (3 rangs internes)
IT Leva di regolazione profondità (3 posizioni interne)
GE Tiefeneinstellhebelarm (inneren 3 Reihen)
ES Brazo de la palanca de ajuste de profundidad (3 hileras interiores)

EN Depth Adjustment Lever Arm (Outer 2 rows)
FR Bras du levier de réglage de profondeur (2 rangs externes)
IT Leva di regolazione profondità (2 posizioni esterne)
GE Tiefeneinstellhebelarm (äußeren 2 Reihen)
ES Brazo de la palanca de ajuste de profundidad (2 hileras exteriores)

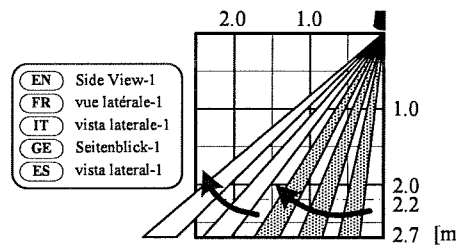
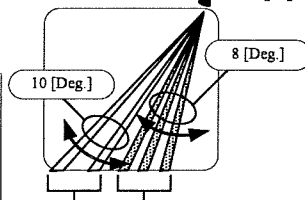

EN Side View-1
FR vue latérale-1
IT vista laterale-1
GE Seitenblick-1
ES vista lateral-1

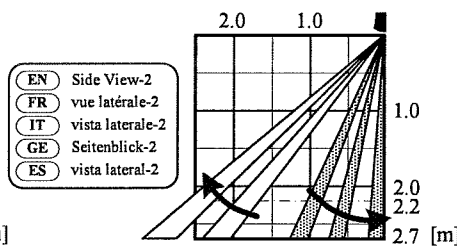

EN Side View-2
FR vue latérale-2
IT vista laterale-2
GE Seitenblick-2
ES vista lateral-2

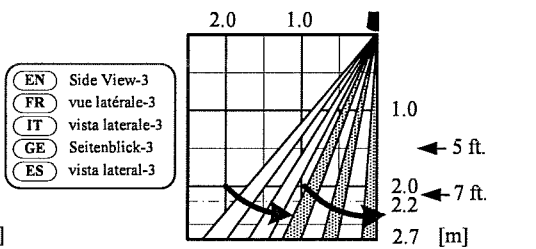

EN Side View-3
FR vue latérale-3
IT vista laterale-3
GE Seitenblick-3
ES vista lateral-3

EN Outer="Far" Inner="Far"
FR Externe = "éloignée" Interne = "éloignée"
IT esterna = "lontano" interna = "lontano"
GE äußerer = "Fern" innerer = "Fern"
ES Exterior = "Lejos" Interior = "Lejos"

EN Outer="Far" Inner="Near"
FR Externe = "éloignée" Interne = "proximité"
IT esterna = "lontano" interna = "vicino"
GE äußerer = "Fern" innerer = "Nah"
ES Exterior = "Lejos" Interior = "cerca"

EN Outer="Near" Inner="Near"
FR Externe = "proximité" Interne = "proximité"
IT esterna = "vicino" interna = "vicino"
GE äußerer = "Nah" innerer = "Nah"
ES Exterior = "cerca" Interior = "cerca"

EN CAUTION PRECAUTION D'EMPLOI ATTENZIONE VORSICHT PRECAUCIÓN

EN Optical beams are designed as shown above. Please note that the actual detection area is variable, depending on clothes, materials of the floor and sensitivity adjustment, please confirm the actual detection area after adjustment. Please refer "Example of Effective Detection area".

FR Les faisceaux optiques sont conçus tels que dans la description ci-dessous. Veuillez noter que la zone de détection actuelle est variable, dépendant des tissus, des matériaux du plancher et du réglage de sensibilité. Veuillez vous assurer de la zone de détection actuelle après le réglage. Veuillez consulter à ce sujet l'exemple de zone de détection effective.

IT I disegni sopra riportati mostrano le caratteristiche dei fasci ottici. Facciamo tuttavia notare che l'effettiva area di rilevazione dipende dalle caratteristiche dell'abbigliamento indossato, dai materiali cui il pavimento è composto nonché dalla regolazione della sensibilità. Successivamente alla regolazione, verificate pertanto l'effettiva area di rilevazione. Fate quindi riferimento alla sezione "Esempio di area di rilevazione efficace".

GE Die optischen Strahlen sind wie unten dargestellt entworfen. Bitte beachten Sie, dass der tatsächliche Nachweisbereich je nach Kleidung, Bodenmaterial und Empfindlichkeitseinstellung variabel ist. Bitte prüfen Sie den tatsächlichen Nachweisbereich nach der Einstellung. Beziehen Sie sich diesbezüglich auf den Abschnitt "Beispiel eines effektiven Nachweisbereiches".

ES Los rayos ópticos se diseñaron como se muestra arriba. Tenga en cuenta que el área de detección real es variable según la tela, materiales del piso y ajuste de sensibilidad, confirme el área de detección real después del ajuste. Consulte el "Ejemplo de área de detección efectiva".

5.2

EN Dip Switch
FR Commutateur DIP

IT Microinterruttore DIP
GE DIP-Schalter
ES Interruptor Dip

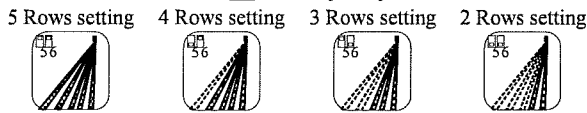

5.4 EN Pattern Width Adjustment using Area Mask.

FR Réglage de la largeur du champ avec le masque de zone.
IT Regolazione dell'area di rilevazione utilizzando la maschera di area.
GE Anpassung der Feldbreite mit der Bereichsmaske.
ES Ajuste de anchura de zona utilizando la máscara de zona.

EN As the detection area is variable depending on clothes, floor material and sensitivity adjustment, please confirm the actual detection area after adjustment.
FR Veuillez confirmer la zone de détection réelle après avoir effectué les réglages, car elle varie en fonction des vêtements, du matériau du sol et du degré de sensibilité.
IT Dal momento che l'area di rilevazione è variabile a seconda dei vestiti indossati, del materiale in cui è realizzato il suolo e dalla regolazione della sensibilità, una volta eseguita la regolazione, si prega di convalidare l'area di rilevazione effettiva.
GE Da der zu erkennende Bereich je nach Kleidung, Bodenmaterial und Empfindlichkeitseinstellung variabel ist, prüfen Sie bitte nach erfolgter Einstellung den tatsächlichen Detektionsbereich.
ES Como la zona de detección varía dependiendo de la ropa, el material del suelo y el ajuste de la sensibilidad, deberá confirmarse la zona de detección real tras el ajuste.



5.3

EN Sensitivity Potentiometer APPLY SMALL TORQUE!
FR Potentiomètre de sensibilité APPLIQUEZ UNE FAIBLE ROTATION!
IT Potenziometro di sensibilità REGOLATE APPLICANDO POCA FORZA!
GE Empfindlichkeitspotentiometer GERINGES DREHMOMENT ANWENDEN!
ES Potenciómetro de sensibilidad ¡APLIQUE UNA TORSION PEQUEÑA!

EN Lower Sensitivity
FR Faible sensibilité
IT Riduzione della sensibilità
GE Niedrigere Empfindlichkeit
ES Baje la sensibilidad

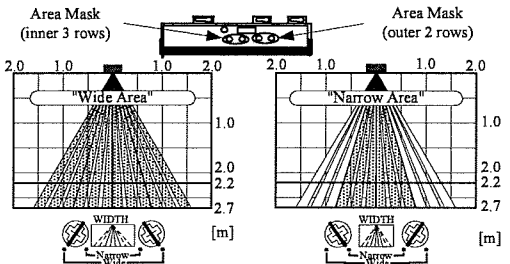
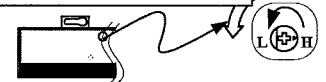

EN Example of Effective Detection area
FR Exemple de zone de détection effective
IT Esempio di area efficace di rilevazione
GE Beispiel eines effektiven Nachweisbereiches
ES Ejemplo de área de detección efectiva

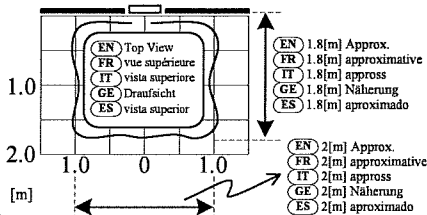

EN Under the following condition; Installation height = 2.2 [m] Rows available = "5" Sensitivity Knob = "H" (Max) Lever Arm (Outer) = "Far" Lever Arm (Inner) = "Far" Always note that actual detecting area will be varied depending on material of floor and clothes.

FR Dans les conditions suivantes : Hauteur de l'installation = 2.2m Rangs disponibles = "5" Bouton de sensibilité = "H" (Max) Bras du levier (Externe) = "éloignée" Bras du levier (Interne) = "éloignée" Notez que dans tous les cas, la zone de détection sera variable selon les matériaux du plancher et les tissus.

IT Osservando le seguenti condizioni: Altezza di installazione: 2,2 m Posizioni disponibili = "5" Regolatore di sensibilità = "H" (Max) Leva (esterna) = "Far" Leva (interna) = "Far" Va sempre tenuto presente che l'area effettiva di rilevazione varia secondo il materiale di cui il pavimento e l'abbigliamento indossato sono costituiti.

GE Unter den folgenden Bedingungen; Installationshöhe = 2,2 m Verfügbare Reihen = "5" Empfindlichkeitsregler = "H" (Max) Hebelarm (äußerer) = "Fern" Hebelarm (innerer) = "Fern" Beachten Sie, dass der tatsächliche Nachweisbereich stets mit der Kleidung und dem Bodenmaterial variiert.

ES Bajo las siguientes condiciones; Altura de instalación = 2,2m Hileras disponibles = "5" Perilla de sensibilidad = "H" (Máx.) Brazo de palanca (Exterior) = "Lejos" Brazo de palanca (Interior) = "Lejos" Tenga en cuenta que el área de detección real varía según el material del piso y telas.

6. Applying Power



CAUTION
PRECAUTION D'EMPLOI
ATTENZIONE
VORSICHT
PRECAUCION

EN

BEFORE APPLYING POWER, READ AND FOLLOW THESE INSTRUCTIONS:

When power is applied, the sensor will learn and store the environmental optical parameters. This procedure is necessary for Presence Detection.

- 1 CLEAR THE AREA OF ANY UNNECESSARY OBJECTS.
- 2 APPLY POWER.
- 3 WALK AWAY FROM THE DETECTION AREA immediately.
- 4 DO NOT ENTER DETECTION AREA FOR 10 SECONDS while the "learning procedure" for Presence detection is carried out.

If the sensor can see moving objects during the "learning procedure", the sensor will not proceed to presence detection.

IT

PRIMA DI ALIMENTARE IL SENSORE, LEGGETE ED OSSERVATE LE ISTRUZIONI DI SEGUITO RIPORTATE:

All'alimentazione, il sensore apprende e memorizza i parametri ottici ambientali. Questa procedura è necessaria alla rilevazione di presenza.

- 1 LIBERATE L'AREA DA QUALSIASI CORPO NON NECESSARIO.
- 2 APPLICATE L'ALIMENTAZIONE.
- 3 ALLONTANATEVI IMMEDIATAMENTE DALL'AREA DI RILEVAZIONE.
- 4 NON ENTRATE PER 10 SECONDI NELL'AREA DI RILEVAZIONE mentre è in atto la "procedura di apprendimento" relativa alla rilevazione di presenza.

Qualora il sensore rilevi corpi in movimento durante la "procedura di apprendimento", non procederà con la rilevazione di presenza.

GE BITTE LESEN SIE DIE FOLGENDEN ANLEITUNG; BEVOR SIE DEN STROM EINSCHALTEN;

Wenn der Strom eingeschaltet wird, "lernen" und speichern die Sensoren optische Umweltparameter. Diese Prozedur ist für den Gegenwartsnachweis erforderlich.

- 1 UNNÖTIGE GEGENSTÄNDE AUS DEM BEREICH ENTFERNEN.
- 2 STROM EINSCHALTEN.
- 3 VERLASSEN SIE SOFORT DEN NACHWEISBEREICH.
- 4 DEN NACHWEISBEREICH FÜR DEN ETWA 10 SEKUNDEN ERFORDERNDEN "LERNPROZESS" FÜR DEN GEGENWARTSNACHWEIS NICHT BETRETEN.

Wenn der Sensor während des "Lernprozesses" bewegte Gegenstände nachweist, wird er nicht mit dem Gegenwartsnachweis fortfahren.

ES ANTES DE APLICAR CORRIENTE, LEA Y REPETE ESTAS INSTRUCCIONES:

Quando se aplica corriente, el sensor aprende y memoriza los parámetros ópticos ambientales. Este procedimiento es necesario para la detección de presencia.

- 1 LIMPIE EL AREA DE OBJETOS INNECESARIOS.
- 2 APLIQUE CORRIENTE.
- 3 ALEJESE inmediatamente DEL AREA DE DETECCION.
- 4 NO ENTRE EN EL AREA DE DETECCION DURANTE 10 SEGUNDOS mientras se está realizando el "procedimiento de aprendizaje" para la detección de presencia.

Si el sensor puede ver objetos en movimiento durante el "procedimiento de aprendizaje", los sensores no continúan a la detección de presencia.

7. Verification of Operation

EN

Walk into the detection area and check the actual detection area, ESPECIALLY NEAR THE DOOR.

If the sensor does not work properly as you wished, TURN OFF THE POWER and RECHECK the Depth Adjustment Lever Arms, DIP Switch and Sensitivity Potentiometer as described in section 4 and 5.

FR

Marchez à l'intérieur de la zone de détection et vérifiez la zone de détection actuelle, EN PARTICULIER PRES DE LA PORTE.

Si le capteur ne fonctionne pas de la façon souhaitée, ETEIGNEZ-LE et RÉVERIFIEZ les bras du levier d'ajustement de profondeur, le commutateur DIP et le potentiomètre de sensibilité de la façon décrite dans les sections 4 et 5.

IT

Entrate nell'area di rilevazione e verificate l'area effettiva, IN MODO PARTICOLARE IN VICINANZA DELLA PORTA.

Se il sensore non funziona come desiderate: DISALIMENTATE IL SENSORE e CONTROLLATE NUOVAMENTE le leve di regolazione della profondità, i microinterruttori DIP ed il potenziometro di sensibilità secondo quanto descritto nelle sezioni 4 e 5.

GE

Gehen Sie in den Nachweisbereich und prüfen den tatsächlichen Nachweisbereich, INSBESONDERE IN DER NAHE DER TÜR.

Wenn der Sensor nicht wie gewünscht funktioniert: DEN STROM AUSSCHALTEN und die Einstellung von Tiefeneinstellhebelarm, DIP-Schalter und Empfindlichkeitspotentiometer entsprechend der Beschreibungen in den Abschnitten 4 und 5 ERNEUT PRÜFEN.

ES

Camíne al área de detección y verifique el área de detección real, ESPECIALMENTE CERCA DE LA PUERTA.

Si el sensor no funciona bien según se desea, APAGUE LA CORRIENTE y VUELVA A VERIFICAR los brazos de la palanca de ajuste de profundidad, interruptor DIP y potenciómetro de sensibilidad como se describe en la sección 4 y 5.

8. Notice

EN

Please TURN OFF THE POWER SWITCH, when carrying out following work
AFTER THE TASK, APPLY POWER AGAIN.
• Adjusting sensor parameters (Lever Arms, DIP Switch or Potentiometer)
• Laying woolen or rubber mat. (When floor condition is changed.)
• Cleaning the floor.
(Wet floor also means changing the floor condition.)

FR

Veuillez APPUYER SUR LE BOUTON POUR ETEINDRE L'APPAREIL lorsque vous procédez aux opérations suivantes. APRES LES TRAVAUX EFFECTUEES, REMETTEZ L'APPAREIL EN MARCHÉ.
• Ajustement des paramètres du capteur (Bras du levier, commutateur DIP ou potentiomètre.)
• Mise en place d'une carpeite en laine ou en caoutchouc. (Lorsque les conditions du plancher sont changées.)
• Lavage du plancher. (Un plancher mouillé signifie également un changement des conditions du plancher.)

IT

Durante l'esecuzione delle operazioni sotto riportate, ricordatevi di DISALIMENTARE IL SENSORE PREMEDONDE IL PULSANTE DI ALIMENTAZIONE. UNA VOLTA ESEGUITA QUESTE OPERAZIONI, ALIMENTATE NUOVAMENTE IL SENSORE.
• egolazione dei parametri del sensore (leve, microinterruttori DIP e potenziometro).
• allocazione di tappetini di lana o di gomma (alla modifica delle caratteristiche del pavimento).
• pulizia del pavimento (per "modifica delle caratteristiche del pavimento" si intende altresì il pavimento bagnato).

GE

Bitte SCHALTEN SIE DEN STROM AUS, bevor Sie die folgenden Arbeiten durchführen.
NACH DIESER PROZEDUR DEN STROM WIEDER EINSCHALTEN:
• Einstellung der Sensorparameter (Hebelarme, DIP-Schalter oder Potentiometer.)
• Auslegen von Woll- oder Gummimatten. (Wenn die Bodenbedingungen geändert werden.)
• Boden reinigen. (Ein feuchter Boden bedeutet ebenfalls eine Änderung der Bodenbedingungen.)



CAUTION
PRECAUTION D'EMPLOI
ATTENZIONE
VORSICHT
PRECAUCION

ES

APAGUE EL INTERRUPTOR PRINCIPAL, cuando realice el siguiente trabajo. DESPUES DE LA TAREA, VUELVA A ENCENDER LA CORRIENTE.
• Ajuste de parámetros de sensor (Brazos de palanca, interruptor DIP o potenciómetro).
• Tendido de una alfombra de lana o goma. (Cuando cambia el estado del piso.)
• Limpieza del piso. (Un piso mojado también es un cambio del estado del piso.)

9. Troubleshooting

EN Troubleshooting

| Problems | Cause | Solution | Problems | Cause | Solution |
|---|--|--|---|---|---|
| Door does not operate | Sensor Connector | Tighten connector or reconnect. | Door operates by itself | Moving objects in detection area | Remove the moving object from the detection area. |
| | Power Supply | Apply proper voltage to the sensor. (AC/DC 12~24V) | | Outer 2 Rows are set too far from the door | Set the Lever arm for the outer 2 rows closer to the door. Or reduce the detection rows by Dip Switch so as not to detect passing people. |
| Door operates Intermittently | Sensor is very dusty or covered with raindrops etc. | Clean the sensor. (Do not use thinner either alcohol to clean sensor) | | Sensitivity too high | Turn down the sensitivity with Sensitivity Potentiometer. |
| | Detection pattern is incorrect. | Set the proper detecting rows using DIP SW and Depth Adjustment Lever Arms. | | Another sensor is installed near by | Ensure different frequency setting for each sensor. |
| Door open & close halfway repeatedly (by hunting door movement) | detection row "ROW1" is focused too close to the door. | Set the Lever Arm of inner 3 rows away from the door. Or turn down the sensitivity with sensitivity adjustment knob. | The condition of monitored area changes suddenly. i.e. Dusty/Dirty/Snow, mat laid etc | The condition of the monitored area can change due to heavy dust or dirt, heavy snow of foot prints being left in fresh snow. This may cause the door to remain open. Set the "Presence Timer" to a shorter time. | |

FR Dépannage

| Problèmes | Cause | Solution | Problèmes | Cause | Solution |
|--|---|---|--|--|---|
| La porte ne fonctionne pas | Connecteur du capteur | Resserrer le connecteur ou reconnecter. | La porte fonctionne sans raison | Des objets en mouvement sont dans la zone de détection | Enlever les objets en mouvement de la zone de détection. |
| | Fourniture d'électricité | Appliquez un voltage approprié au capteur. (AC/DC 12~24V) | | Les 2 rangs externes sont réglés trop loin de la porte | Réglez le bras du levier des 2 rangs internes loin de la porte ou réduisez les rangs de détection avec le commutateur DIP afin qu'il ne détecte pas les passants. |
| La porte fonctionne d'une façon intermittente | Le capteur est très poussiéreux ou recouvert de gouttes de pluie etc. | Nettoyez le capteur. (Ne pas utiliser de diluants ou d'alcools pour nettoyer le capteur) | | La sensibilité est trop haute | Baissez la sensibilité avec le potentiomètre de sensibilité. |
| | Le type de détection est incorrect | Réglez les rangs de détection appropriés en utilisant le Commutateur DIP et les bras du levier d'ajustement de profondeur. | | Un autre capteur est installé à proximité | Assurez vous de réglages de fréquence différents pour chaque capteur. |
| La porte s'ouvre et se referme à moitié de façon répétée (par mouvement de chasse de la porte) | Le rang de détection "Rang1" est focalisé trop près de la porte. | Réglez le bras du levier des 3 rangs internes loin de la porte ou baissez la sensibilité avec le bouton de réglage de la sensibilité. | Les conditions de la zone surveillée changent brusquement. ex. poussière/salissure/neige, placement d'une carpe etc. | Les conditions de la zone surveillée peuvent changer à cause d'une forte poussière ou salissure, d'une forte neige ou d'empreintes de pas laissées dans la neige fraîchement tombée. Cela peut être la cause de la porte restant ouverte. Réglez la « minuterie de présence » sur un temps plus court. | |

IT Risoluzione dei problemi

| Problema | Causa | Soluzione | Problema | Causa | Soluzione |
|---|---|--|--|--|---|
| La porta non si aziona | Connettore del sensore | Stringete bene il connettore oppure ricollegatelo. | La porta si apre da sola | All'interno dell'area di rilevazione vi sono corpi in movimento | Allontanate questi corpi dall'area di rilevazione. |
| | Alimentazione | Verificate che al sensore risulti applicata la corretta tensione (da 12 a 24VCA/CC). | | Le 2 posizioni esterne sono state regolate eccessivamente lontano dalla porta | Regolate la leva di 2 posizioni interne lontano dalla porta. Alternativamente, riducete le posizioni di rilevamento agendo sul microinterruttore DIP, in modo da non rilevare le persone in transito. |
| La porta si apre con intermittenza | Il sensore è ricoperto di polvere, di gocce di pioggia o altro | Pulite il sensore (senza tuttavia utilizzare né solventi né alcol) | | La sensibilità è eccessivamente elevata | Riducete la sensibilità agendo sul relativo potenziometro. |
| | La sagoma di rilevazione non è corretta | Impostate le corrette posizioni di rilevamento mediante i microinterruttori DIP e le leve di regolazione della profondità. | | Nelle vicinanze risulta installato un altro sensore | Accertatevi che i due sensori operino a frequenze diverse. |
| La porta si apre e si chiude ripetutamente a metà corsa (con movimenti di pendolamento) | La posizione di rilevamento "ROW1" è focalizzata su un punto eccessivamente vicino alla porta | Regolate la leva di 3 posizioni interne lontano dalla porta. Alternativamente, riducete la sensibilità agendo sul relativo potenziometro di regolazione. | Si registra una repentina variazione delle condizioni relative all'area di rilevazione, causata esempio da polvere/sporcizia/neve/tappeti o altre condizioni ancora. | Le condizioni dell'area di rilevamento possono variare a causa della presenza di molta polvere o sporcizia, di molta neve ovvero di impronte lasciate nella neve fresca. Queste improvvise condizioni possono determinare l'apertura costante della porta. Regolate il "Temporizzatore di presenza" su un tempo più breve. | |

GE Fehlersuche

| Problem | Ursache | Korrekturmaßnahme(n) | Problem | Ursache | Korrekturmaßnahme(n) |
|--|---|---|--|--|---|
| Funktioniert nicht | Sensorstecker | Stecker fest oder noch einmal neu einstecken. | Tür arbeitet von selbst | Bewegte Gegenstände im Nachweisbereich | Die bewegten Gegenstände aus dem Nachweisbereich entfernen. |
| | Stromversorgung | Den Sensor mit geeigneter Spannung versorgen. (AC/DC 12~24 V) | | Die äußeren 2 Reihen liegen zu weit von der Tür entfernt. | Den Hebelarm auf 2 innere Reihen von der Tür entfernt einstellen. Oder die Zahl der Nachweisreihen mit Hilfe der DIP-Schalter reduzieren, um einen Nachweis vorbeigehender Personen zu vermeiden. |
| Tür wird intermittierend aktiviert | Sensor ist stark verschmutzt oder mit Regentropfen etc. Bedeckt. | Sensor reinigen. (Keine Verdünnungsmittel oder Alkohol zur Reinigung des Sensors verwenden.) | | Empfindlichkeit ist zu hoch | Die Empfindlichkeit mit dem Empfindlichkeitspotenziometer reduzieren. |
| | Falsches Nachweismuster. | Geeignetes Nachweisreihen mit Hilfe der DIP-Schalter und Tiefeneinstellhebelarme einstellen. | | Ein weiterer Sensor ist zu dicht bei installiert | Achten Sie darauf, unterschiedliche Frequenzen für die einzelnen Sensoren einzustellen. |
| Tür öffnet und schließt sich wiederholt halb (durch wiederholte Türbewegung) | Der Fokus für die Nachweisreihe "ROW1" liegt zu dicht an der Tür. | Den Hebelarm auf 3 innere Reihen weg von der Tür einstellen. Oder aber die Empfindlichkeit mit dem Empfindlichkeitsregler reduzieren. | Eine Bedingungen in dem überwachten Bereich ändert sich plötzlich. D.h., Auftreten von Staub / Schmutz oder Schneebelegen etc. | Die Bedingungen in dem überwachten Bereich können sich durch starke Verstaubung oder Verschmutzung, oder aber Fußspuren in frisch gefallenem, tiefen Schnee ändern. Dies kann dazu führen, dass die Tür offen stehen bleibt. Den "Gegenwartszeitschalter" auf ein kürzeres Intervall einstellen. | |

ES Localización de averías

| Problemas | Causa | Solución | Problemas | Causa | Solución |
|---|--|--|--|--|--|
| La puerta no funciona | Conector de sensor | Apriete el conector o vuelva a conectar. | La puerta funciona por su cuenta | Objetos se mueven en área de detección | Elimine objetos en movimiento del área de detección. |
| | Alimentac. eléctrica | Aplique el voltaje correcto en el sensor. (CA/CC 12~24V) | | 2 hileras exteriores demasiado lejos de la puerta | Instale el brazo de palanca de 2 hileras interiores lejos de la puerta. O reduzca las hileras de detección con el interruptor Dip para no detectar gente que pasa. |
| La puerta funciona intermite-mente | El sensor está muy sucio o cubierto con gotas de lluvia, etc. | Limpie el sensor. (No utilice diluyente o alcohol para limpiar el sensor) | | Demasiado sensible | Baje la sensibilidad con el potenciometro de sensibilidad. |
| | Patrón de detección incorrecto. | Ajuste las hileras de detección correctas con el INT DIP y los brazos de la palanca de ajuste de profundidad. | | Otro sensor está instalado cerca de | Seleccione frecuencias diferentes para cada sensor. |
| Puerta medio abre y cierra seguido (por oscilación de puerta) | La hilera de detección "ROW1" se concentra muy cerca de la puerta. | Instale el brazo de palanca de las 3 hileras interiores lejos de la puerta. O baje la sensibilidad con la perilla de ajuste de sensibilidad. | El estado del área monitoreada cambia repentinamente. Es decir. Alfombra con polvo, sucia, nieve, etc. | El estado del área monitoreada puede cambiar por mucho polvo, suciedad o nieve y huellas dejadas en la nieve. Puede hacer que la puerta permanezca abierta. Ajuste el "Temporizador de presencia" a un tiempo más corto. | |

10. Technical Data

| EN Technical Data | | Notice: Specification may be changed without prior notice. | | | | | | | |
|----------------------------|--------------------------------------|--|---------------------------|---|------------------------|----------------|-------------------------------------|---|---|
| Model Name | HR100 Motion and Presence Sensor | | Noise Prevention | DIP SW. | Normal or Snow Mode | | Power Consumption | AC12V-1.7 [VA] (Max), DC12V-110 [mA] (Max) AC24V-2.1 [VA] (Max), DC24V-60 [mA] (Max) | |
| Detection Method | Active Infrared Reflective Detection | | Cross Interference | DIP SW. | One of 4 frequencies | | | Output | Form C Relay, DC 50 [V] 0.1 [A] (Resistor Load) Yellow : N.O. Green : N.C. White : Com. Relay is driven with "Power Fail Safe" concept. |
| Installation Height | 2.7 [m] (9 [ft]) Max | | Output Holding Time | 0.5 [seconds] App. | | Presence Timer | Operating Temperature | | -20 to +60 [Deg.C], (-4 to 140 Deg.F) |
| Depth Detection Adjustment | Depth Adj. Lever | Outer 2 rows 10 [deg.] Inner 3 rows 8 [deg.] | Outer 2 Rows | DIP SW. | 2,15 [seconds] | | | Weight | 0.55 [lb.] (0.25 [kg]) |
| | DIP SW. | Total Detection Rows 5,4,3 or 2 | Inner 3 Rows | DIP SW. | 2,15,60 [seconds] or ∞ | | Color | | Black |
| Sensitivity Adjustment | By Potentiometer | | LED Indication | Green - Standby Red - Detecting Orange - detection row "ROW1" is focused too close to the door. | | Power Supply | | Accessories | Cable, Mounting Screw 2pcs., Mounting Template, Installation Instruction |
| Width Detection Adjustment | Outer 2 Rows | Area Mask | | For Narrow or Wide | | | AC/DC 12 to 24 [V] ±10% Red : Black | | |
| | Inner 3 Rows | Area Mask | For Single or Double Door | | | | | | |

| FR Données techniques | | Note : les caractéristiques peuvent être modifiées sans avis préalable | | | | | | | |
|--|---|--|---|---|-----------------------------|--------------------------|--------------------------------------|---|--|
| Nom du modèle | HR100 Capteur de mouvement et de présence | | Prévention des parasites | COMMUTATEUR DIP. | Mode normal ou neige | | Consommation électrique | AC12V-1.7 [VA] (Max), DC12V-110 [mA] (Max) AC24V-2.1 [VA] (Max), DC24V-60 [mA] (Max) | |
| Méthode de détection | Réflexion infrarouge active | | Interférence croisée | COMMUTATEUR DIP. | Une parmi quatre fréquences | | | Sortie | Depuis le relais C, DC 50 [V] 0.1[A] (Charge de la résistance) Jaune: NO Vert: NC Blanc: COM Le relais est conduit par le concept de «protection contre les incidents». |
| Hauteur de l'installation | 2.7[m] (9[pieds]) Max | | Temps d'attente de sortie | 0.5[secondes] App. | | Minuterie de présence | Températures de fonctionnement | | de -20 à +60 [C°], (-4 to 140 F°) |
| | Réglage de la profondeur de détection | Lever d'ajustement de la profondeur | 2 rangs externes 10[deg.] 3 rangs internes 8[deg.] | 2 rangs externes | COMMUTATEUR DIP. | | | 2,15[secondes] | |
| COMMUTATEUR DIP. | | Rangs de détection totale 5,4,3 or 2 | 3 rangs internes | COMMUTATEUR DIP. | 2,15,60[secondes] ou ∞ | | Couleur | Noir | |
| Réglage de sensibilité | Par le potentiomètre | | Indications du LED (affichage à diodes lumineuses) | Vert - En attente Red - Détection activée Orange - Le rang de détection "Rang1" est focalisé trop près de la porte. | | Fourniture d'électricité | | Accessoires | Câble, vis de montage (2), réglette de montage, instructions d'installation |
| Réglage de la profondeur de la détection | 2 rangs externes | masque de zone | | étroite ou large | | | AC/DC 12 to 24 [V] ±10% Rouge : Noir | | |
| | 3 rangs internes | masque de zone | pour une porte ou double porte | | | | | | |

| IT Specifiche tecniche | | Avviso: le specifiche sono soggette a modifiche senza preavviso. | | | | | | | | |
|---------------------------------------|---------------------------------------|--|----------------------------|---|-----------------------------------|---------------------------------------|--------------------------|---|--|------|
| Nome di modello | HR100 Sensore di presenza e movimento | | Prevenzione del rumore | Microint. DIP | Modalità Normale o Neve | | Consumo energetico | 12 VCA: 1,7VA (max), 12 VCC: 110 mA (max) 24 VCA: 2,1VA (max), 12 VCC: 60 mA (max) | | |
| Metodo di rilevazione | Riflessione attiva all'infrarosso | | Interferenze incrociate | Microint. DIP | Una delle 4 frequenze disponibili | | | Uscita | Dal relé C: 50 VCC - 0,1 A (resistenza di carico) Giallo: NO; Verde: NC; Bianco: COM Relé di tipo "resistente ai guasti" | |
| Altezza di installazione | 2,7 m (9 piedi) Max | | Tempo di attesa uscita | 0.5 secondi circa | | Regolazione profondità di rilevazione | Temperatura di esercizio | | da -20 a +60 gradi C (da -4 a 140 gradi F) | |
| Regolazione profondità di rilevazione | Leva di regolazione profondità | 2 posizioni esterne 10 gradi 3 posizioni interne 8 gradi | Temporizzatore di presenza | 2 posizioni esterne | Microint. DIP | | | 2,15 secondi | | Peso |
| | Microint. DIP | Totale posizioni di rilevazione: 5,4,3 or 2 | | 3 posizioni interne | Microint. DIP | 2, 15, 60 secondi o ∞ | | Colore | Nero | |
| Regolazione di sensibilità | Mediante potenziometro | | Indicazione LED | Verde - Standby Rosso - Rilevazione Arancione - La posizione di rilevamento "ROW1" è focalizzata su un punto eccessivamente vicino alla porta | | Alimentazione | Accessori | | Cavo, due viti di fissaggio, maschera di montaggio, istruzioni per l'installazione | |
| Regolazione rilevazione ampiezza | 2 posizioni esterne | Maschera Area | | Stretto o Ampio | | | | Da 12 a 24 V CA/CC ±10%; Rosso: Nero | | |
| | 3 posizioni interne | Maschera Area | Per porta singola o doppia | | | | | | | |

| GE Technischen Daten | | Hinweis: Die technischen Daten können ohne vorherige Ankündigung geändert werden | | | | | | | | |
|--------------------------------|------------------------------------|--|----------------------------|---|--------------------------|-----------------------|--------------------|---|---|---------|
| Modellbezeichnung | HR100 Bewegungs- & Gegenwertsensor | | Störerschutz | DIP SW. | Normal oder Schneeetrieb | | Stromverbrauch | CA12-1.7 [VA] (Max), CC12- 110 [mA] (Max) CA24-2.1 [VA] (Max), CC12- 60 [mA] (Max) | | |
| Nachweismethode | Aktive Infrarotreflexion | | Kreuzinterferenz | DIP SW. | Eine von 4 Frequenzen | | | Ausgang | Vom C Relais, DC 50 [V] 0,1[A] (Widerstandsbelastung) Gelb: NO Grün: NC Weiß: COM Das Relais wird entsprechend des "Failsafe" Konzepts betrieben. | |
| Installationshöhe | 2,7 [m] (9[ft]) Max | | Ausgangshaltezeit | 0,5[Sekunden] App. | | Gegenwartszeit alter | Betriebstemperatur | | -20 to +60 [Deg.C], (-4 to 140 Deg.F) | |
| Tiefennachweiseinstellung | Tief.Einst. Hebel | Außen 2 Reihen 10[Grad] Innen 3 Reihen 8[Grad] | Temporizador de presencia | 2 hileras ext. | INT. DIP. | | | 2,15[segundos] | | Gewicht |
| | DIP SW. | Gesamtzahl der Nachweisreihen 5,4,3 oder 2 | | 3 hileras int. | INT. DIP. | 2,15,60[segundos] o ∞ | | Farbe | Schwarz | |
| Empfindlichkeitseinstellung | Mit Potentiometer | | LED Anzeige | Grün - Bereitschaft Rot - Nachweis Orange - Der Fokus für die Nachweisreihe "ROW1" liegt zu dicht an der Tür. | | Stromversorgung | Zubehör | | Kabel, 2 Montageschrauben, Montageplatte, Installationsanleitung | |
| Einstellung der Breitenkennung | 2 äußeren Reihen | Bereichsmaske | | Für schmal oder breit | | | | AC/DC 12 to 24 [V] ±10% Rot : Schwarz | | |
| | 3 inneren Reihen | Bereichsmaske | Für Einzel- oder Doppeltür | | | | | | | |

| ES Datos técnicos | | Aviso: Las especificaciones pueden cambiar sin previo aviso | | | | | | | | |
|------------------------------------|--|---|------------------------------|--|----------------------|---------------------------|--------------------------|---|--|------|
| Nombre del modelo | HR100 Sensor de movimiento y presencia | | Prevención de ruido | INT. DIP. | Modo normal o nieve | | Consumo eléctrico | CA12-1.7 [VA] (Máx), CC12- 110 [mA] (Máx) CA24-2.1 [VA] (Máx), CC12- 60 [mA] (Máx) | | |
| Método de detección | Reflexión de infrarrojos activa | | Interferencia de cruce | INT. DIP. | Una de 4 frecuencias | | | Salida | Del relé C, CC 50 [V] 0.1[A] (Carga de resistencia) Amarillo: Normal abierto Verde: NC Blanco: COM Relé accionado con concepto "Seguro". | |
| Altura de instalación | 2,7[m] (9[pies]) Máx. | | Tiempo de retención salida | 0,5[segundo] Aprox. | | Temporizador de presencia | Temperatura de operación | | -20 a +60 [grados C], (-4 a 140 grados F) | |
| Ajuste de detección de profundidad | Palanca de ajuste de profundidad | 2 hileras exteriores 10[grados] 3 hileras interiores 8[grados] | Temporizador de presencia | 2 hileras ext. | INT. DIP. | | | 2,15[segundos] | | Peso |
| | INT. DIP. | Total hileras de detección 5,4,3 or 2 | | 3 hileras int. | INT. DIP. | 2,15,60[segundos] o ∞ | | Color | Negro | |
| Ajuste de sensibilidad | Por potenciómetro | | Indicación LED | Verde - Espera Rojo - Detección Naranja - La hilera de detección "ROW1" se concentra muy cerca de la puerta. | | Alimentación eléctrica | Accesorios | | Cable, Tornillo de montaje 2pzas., Plantilla de montaje, Instrucciones de instalación | |
| Con ajuste de detección | 2 filas exteriores | Máscara de zona | | Para ancha o estrecha | | | | CA/CC 12 a 24 [V] ±10% Rojo : Negro | | |
| | 3 filas interiores | Máscara de zona | Para puerta sencilla o doble | | | | | | | |

11. Dimensions

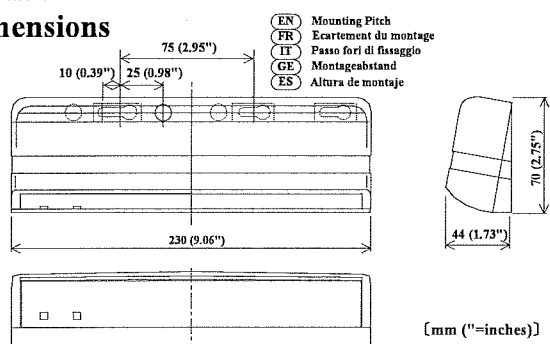

HOTRON HOTRON CO., LTD.

HOTRON CO., LTD.
1-11-26 Hyakunin-Cho,
Shinjuku-Ku, Tokyo, Japan
Phone: +81-3-5330-9221
Fax: +81-3-5330-9222
URL: <http://www.hotron.com>

Hotron Ireland Ltd.
26 Dublin Street (2nd Floor),
Carlow, Ireland
Phone: +353-(0)59-9140345
Fax: +353-(0)59-9140543
URL: <http://www.hotron.com>

MP-3652-B 06.02

MADE IN JAPAN